

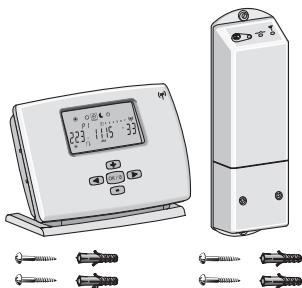

Εγχειρίδιο εγκατάστασης

Θερμοστάτης δωματίου

EKRTR
EKRTETS



1



2

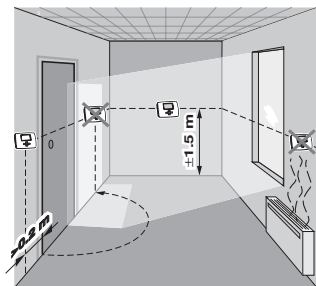

3

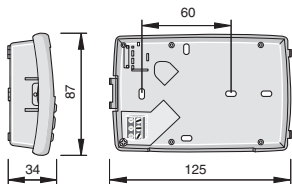

4

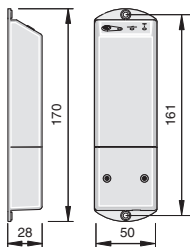

5



Διαβάστε αυτό το εγχειρίδιο με προσοχή πριν εκκινήσετε τη μονάδα. Μην το πετάξετε. Φυλάξτε το στο αρχείο σας για μελλοντική χρήση.



Η εσφαλμένη εγκατάσταση ή προσάρτηση εξοπλισμού ή εξαρτημάτων θα μπορούσε να οδηγήσει σε ηλεκτροπληξία, βραχυκύκλωμα, διαρροές, πυρκαγιά ή σε άλλες βλάβες στον εξοπλισμό. Βεβαιωθείτε ότι χρησιμοποιείτε μόνο παρελκόμενα κατασκευασμένα από την Daikin τα οποία έχουν σχεδιαστεί ειδικά για χρήση με το συγκεκριμένο εξοπλισμό και ζητήστε να γίνει η εγκατάστασή τους από επαγγελματία.

Εάν έχετε απορίες σχετικά με τις διαδικασίες εγκατάστασης ή τη χρήση, επικοινωνήστε με την αντιπροσωπεία για συμβουλές και πληροφορίες.

Περιεχόμενα

1. Εισαγωγή	2
2. Εγκατάσταση του EKRTETS ως αισθητήρα θερμοκρασίας δαπέδου.....	3
3. Εγκατάσταση του EKTR	6
4. Δημιουργία κωδικών στο μενού εγκατάστασης.....	17
5. Τεχνικά χαρακτηριστικά.....	26

1. Εισαγωγή

Ο θερμοστάτης δωματίου EKRTTR μπορεί να χρησιμοποιηθεί για τον έλεγχο ενδοδαπέδιων εφαρμογών μόνο για θέρμανση και ενδοδαπέδιων εφαρμογών θέρμανσης/ψύξης.

Συνήθως είναι συνδεδεμένος με την εσωτερική μονάδα. Συμβουλευτείτε την ενότητα "Παραδείγματα συνήθους εφαρμογής" στο Εγχειρίδιο εγκατάστασης της εσωτερικής μονάδας.

- Σε περίπτωση ενδοδαπέδιων εφαρμογών μόνο για θέρμανση, ο θερμοστάτης δωματίου μπορεί επίσης να συνδεθεί με τη μεμονωμένη βαλβίδα με κινητήρα της διαδρομής ενδοδαπέδιας θέρμανσης.
- Αν μια ενδοδαπέδια εφαρμογή μόνο για θέρμανση χρησιμοποιείται σε συνδυασμό με κεντρικές κλιματιστικές μονάδες, κάθε κεντρική κλιματιστική μονάδα θα πρέπει να έχει έναν αποκλειστικό θερμοστάτη.

Προαιρετικά, στον θερμοστάτη μπορεί να συνδεθεί ένας εξωτερικός αισθητήρας θερμοκρασίας EKRTETS και να χρησιμοποιηθεί ως:

- αισθητήρας θερμοκρασίας εξωτερικού περιβάλλοντος για να ελέγχει τη θερμοκρασία δωματίου (αντί για τον αισθητήρα θερμοκρασίας μέσα στον θερμοστάτη). Σε αυτήν την περίπτωση, εγκαταστήστε τον αισθητήρα θερμοκρασίας στο σημείο όπου θέλετε να ελέγξετε τη θερμοκρασία περιβάλλοντος.
- αισθητήρας θερμοκρασίας δαπέδου για να προστατεύει τη θερμοκρασία του δαπέδου. Σε αυτήν την περίπτωση, εγκαταστήστε τον αισθητήρα θερμοκρασίας στο δάπεδο (συμβουλευτείτε την ενότητα "[Εγκατάσταση του EKRTETS ως αισθητήρα θερμοκρασίας δαπέδου](#)" στη σελίδα 3).

2. Εγκατάσταση του ΕΚRTETS ως αισθητήρα θερμοκρασίας δαπέδου

Εφόσον πρέπει να ενσωματωθεί στο δάπεδο, η εγκατάσταση του αισθητήρα θερμοκρασίας ΕΚRTETS θα πρέπει να σχεδιαστεί και να πραγματοποιηθεί εκ των προτέρων.

Αν ο ΕΚRTETS εγκατασταθεί ως αισθητήρας θερμοκρασίας δαπέδου, ο θερμοστάτης ΕΚRTR θα πρέπει να στερεωθεί στον τοίχο. Συμβουλευτείτε την παράγραφο "[Επιτοίχια εγκατάσταση](#)" στη [σελίδα 6](#).

ΣΗΜΕΙΩΣΗ



Η παρακάτω διαδικασία χρησιμεύει μόνο ως παράδειγμα. Οι δικές σας συνθήκες ενδέχεται να διαφέρουν από τα δεδομένα που παρουσιάζονται εδώ.

- 1 Λάβετε υπόψη σας τις προτάσεις εγκατάστασης του θερμοστάτη κατά την επιλογή του σημείου εγκατάστασης.
Συμβουλευτείτε την [εικόνα 3](#).

- 2 Ενσωματώστε τον αισθητήρα θερμοκρασίας EKRTETS σε έναν ηλεκτρικό αγωγό (μέγιστη $\varnothing 16$ mm) κάτω από το δάπεδο όπως βλέπετε παρακάτω.

Βεβαιωθείτε ότι στεγανοποιήσατε τον ηλεκτρικό αγωγό του αισθητήρα θερμοκρασίας για να προστατέψετε τον θερμοστάτη από τα ζεστά ρεύματα αέρα και να επιτρέψετε την αντικατάσταση του αισθητήρα θερμοκρασίας.

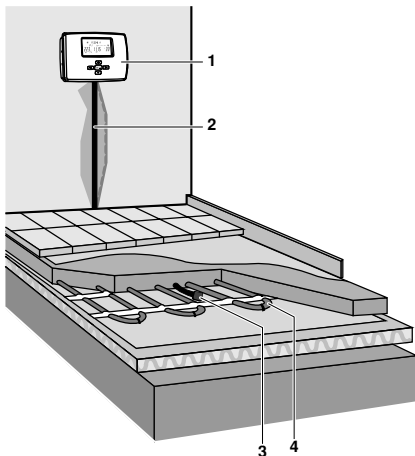

- 1 Θερμοστάτης
2 Αγωγός αισθητήρα θερμοκρασίας (μέγιστη $\varnothing 16$ mm)
3 Αισθητήρας θερμοκρασίας EKRTETS (σε αγωγό με στεγανοποίηση)
4 Σωλήνες νερού
- 3 Περάστε το καλώδιο του αισθητήρα θερμοκρασίας μέσα από τον αγωγό μέχρι να φτάσει στη στεγανοποίηση.

- 4 Συνδέστε το καλώδιο του αισθητήρα θερμοκρασίας στον θερμοστάτη όπως περιγράφεται στην παράγραφο "Επιτοίχια εγκατάσταση" στη σελίδα 6.

ΣΗΜΕΙΩΣΗ Εγκαταστήστε τον αισθητήρα θερμοκρασίας όσο πιο κοντά γίνεται στην είσοδο της ενδοδαπέδιας διαδρομής.



3. Εγκατάσταση του EKRTTR

Μπορείτε να στερεώσετε τον θερμοστάτη EKRTTR στον τοίχο ή να τον χρησιμοποιήσετε ως επιτραπέζιο μοντέλο.

3.1. Επιτοίχια εγκατάσταση

Ο θερμοστάτης EKRTTR μπορεί να στερεωθεί στον τοίχο, με τις βίδες και τα ούπα που παρέχονται. Συμβουλευτείτε την [εικόνα 1](#).

Αυτό γίνεται όταν θέλετε να εγκαταστήσετε τον προαιρετικό αισθητήρα EKRTETS ως εξωτερικό αισθητήρα θερμοκρασίας.

- 1 Σπρώξτε μαλακά την προεξοχή στα αριστερά του θερμοστάτη.
- 2 Αφαιρέστε το μπροστινό κάλυμμα τραβώντας το προς το μέρος σας.
- 3 Προαιρετικά για τον EKRTETS, ξεβιδώστε τη βίδα του άγκιστρου καλωδίου στην κάτω αριστερή γωνία του πίσω μέρους του θερμοστάτη και αφαιρέστε το διαφανές προστατευτικό του καλωδίου.
- 4 Αφαιρέστε το μονωτικό των μπαταριών.

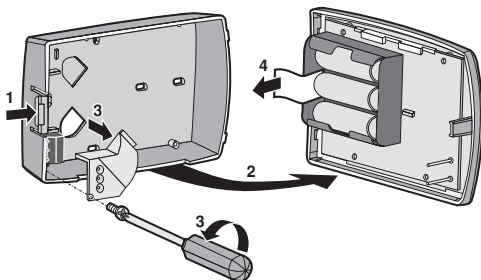

- 5 Ανοίξτε τρύπες στον τοίχο λαμβάνοντας υπόψη τις διαστάσεις του θερμοστάτη και εισαγάγετε τα ούπα που παρέχονται στις τρύπες.
Συμβουλευτείτε την [εικόνα 4](#) (μονάδα μέτρησης: mm).

- 6 Προαιρετικά, περάστε την καλωδίωση του αισθητήρα θερμοκρασίας (EKRTETS) μέσα από το πίσω μέρος του θερμοστάτη και συνδέστε την όπως φαίνεται παρακάτω.

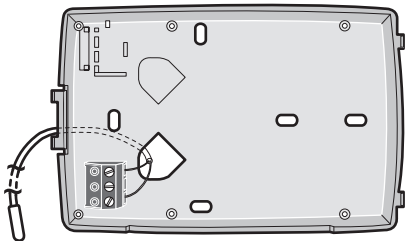

- 7 Στερεώστε τον θερμοστάτη με τις βίδες που παρέχονται.



Προσέξτε να μην παγιδευτούν τα καλώδια κατά την τοποθέτηση.

- 8 Προαιρετικά για τον αισθητήρα EKRTETS, τοποθετήστε το διαφανές προστατευτικό καλωδίου στη θέση του και στερεώστε το με τη βίδα.
- 9 Κλείστε το κάλυμμα του θερμοστάτη.
- 10 Αφαιρέστε την προστατευτική μεμβράνη από την οθόνη LCD.

3.2. Επιτραπέζια εγκατάσταση του θερμοστάτη

Ο θερμοστάτης EKRTTR μπορεί να χρησιμοποιηθεί ως επιτραπέζιο μοντέλο μόνο αν ο προαιρετικός αισθητήρας θερμοκρασίας EKRTETS δεν έχει εγκατασταθεί ως εξωτερικός αισθητήρας θερμοκρασίας.

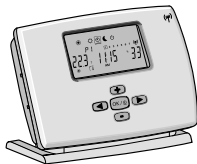

Σε αυτήν την περίπτωση, δεν χρειάζεται κάποια ειδική εγκατάσταση για τον θερμοστάτη. Ο θερμοστάτης λειτουργεί ως ολοκληρωμένη ασύρματη μονάδα και μπορεί να τοποθετηθεί οπουδήποτε στο σπίτι, πάνω στην επιτραπέζια βάση του.

Αφαιρέστε το μονωτικό των μπαταριών και την προστατευτική μεμβράνη από την οθόνη LCD, όπως περιγράφεται στην παράγραφο "[Επιτοίχια εγκατάσταση](#)" στη [σελίδα 6](#).

3.3. Εγκατάσταση του δέκτη

Ο δέκτης πρέπει συνήθως να εγκατασταθεί δίπλα στην εσωτερική μονάδα **altherma° by DAIKIN**.



Συστάσεις για βέλτιστη λήψη σήματος

Κατά την επιλογή της τοποθεσίας εγκατάστασης λάβετε υπόψη σας τις υποδείξεις για τον δέκτη και ακολουθήστε τις παρακάτω συστάσεις.

- Μην τοποθετείτε τον δέκτη μέσα σε μεταλλικό κουτί.
 - Τοποθετήστε τον δέκτη κάθετα, και σε απόσταση τουλάχιστον 10 cm. από την εσωτερική μονάδα **altherma° by DAIKIN**.
 - Τοποθετήστε τον δέκτη σε απόσταση τουλάχιστον 10 cm. από κάθετους μεταλλικούς αγωγούς ή κάθετα ηλεκτρικά κυκλώματα.
 - Τοποθετήστε τον δέκτη τουλάχιστον 1,5 m επάνω από το έδαφος.
-



Πριν αποκτήσετε πρόσβαση στους ακροδέκτες, θα πρέπει να διακοπεί η παροχή ρεύματος σε όλα τα κυκλώματα.

Μην εμποδίζετε ποτέ την πρόσβαση στο μπροστινό μέρος.

1 Ανοίξτε τρύπες στον τοίχο λαμβάνοντας υπόψη τις διαστάσεις του δέκτη και εισαγάγετε τα ούπα που παρέχονται στις τρύπες.

Συμβουλευτείτε την [εικόνα 5](#).

2 Στερεώστε τον δέκτη με τις βίδες που παρέχονται.

3 Ξεβιδώστε και τις δύο βίδες και αφαιρέστε το μπροστινό κάλυμμα.

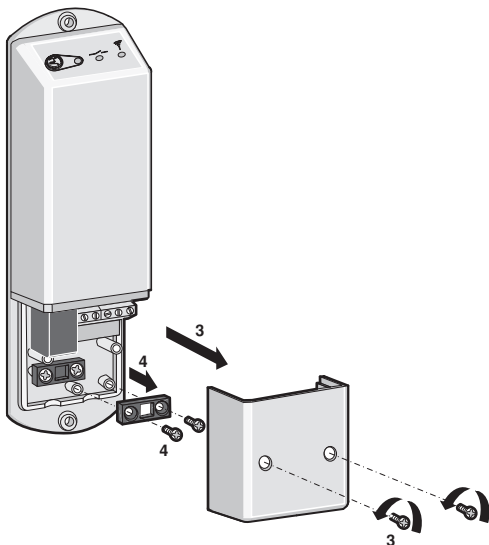

- 4 Ξεβιδώστε και τις δύο βίδες του κάτω δεξιού στηρίγματος καλωδίου και αφαιρέστε το στηρίγμα.
- 5 Προχωρήστε στην καλωδίωση σύμφωνα με τη εφαρμογή σας.
- 5a Όταν συνδέετε τον δέκτη στην εσωτερική μονάδα, συνδέστε τα όπως φαίνεται παρακάτω.

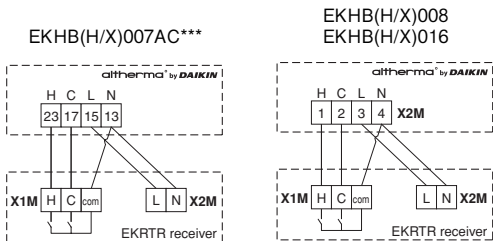

H	Ζήτηση θέρμανσης
C	Ζήτηση ψύξης

Τα καλώδια 17-C ή 2-C δεν πρέπει να εγκατασταθούν σε εφαρμογές μόνο θέρμανσης.

Χρησιμοποιήστε καλώδια μεγέθους 0,75~1,50 mm².

- 5b Όταν συνδέετε τον δέκτη στη βαλβίδα με κινητήρα, συνδέστε τα όπως φαίνεται παρακάτω (για εφαρμογές μόνο θέρμανσης).

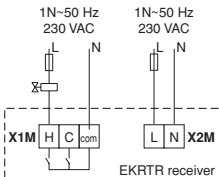

Τα ρελέ εξόδου (οι επαφές H και C δεν έχουν τάση) μπορούν να αντέξουν μέγιστο φορτίο 4 A - 230 VAC.



Βεβαιωθείτε ότι έχετε προστατέψει την ηλεκτρική παροχή με μια ασφάλεια 3 A (X2M).

Επιλέξτε το καλώδιο ηλεκτρικής παροχής σύμφωνα με τους σχετικούς τοπικούς και εθνικούς κανονισμούς.

Ένας ασφαλειοδιακόπτης ή άλλα μέσα για την αποσύνδεση, που διαθέτουν διαχωριστικό επαφής σε όλους τους πόλους, πρέπει να ενσωματώνονται στη σταθερή καλωδίωση σύμφωνα με τη σχετική τοπική και εθνική νομοθεσία.

6 Τοποθετήστε το στήριγμα καλωδίου στη θέση του και σφίξτε τις βίδες.

7 Κλείστε το κάλυμμα του δέκτη και σφίξτε τις βίδες.

Διαμόρφωση ασύρματου δέκτη-θερμοστάτη

Για να είναι δυνατή η επικοινωνία μεταξύ του δέκτη και του θερμοστάτη χρειάζεται να διαμορφώσετε την ασύρματη σύνδεση.

1 Βάλτε τον δέκτη σε λειτουργία διαμόρφωσης ασύρματου πιέζοντας το πλήκτρο  για 4 δευτερόλεπτα.

Η ένδειξη LED  θα ανάψει με πράσινο φως και ο δέκτης είναι τώρα σε αναμονή μιας διεύθυνσης διαμόρφωσης θερμοστάτη.

Αν χρειαστεί, μπορείτε να εξέλθετε από αυτή τη λειτουργία πιέζοντας ξανά το πλήκτρο .

2 Στείλτε τη διεύθυνση διαμόρφωσης μεταβαίνοντας στον κωδικό $5r\ 03$ (rflnt) στο μενού εγκατάστασης του θερμοστάτη.



Συμβουλευτείτε την ενότητα "[Δημιουργία κωδικών στο μενού εγκατάστασης](#)" στη σελίδα 17.

Ο θερμοστάτης θα αρχίσει τώρα να στέλνει ασύρματα σχήματα. Στην οθόνη LCD αναβοσβήνει το εικονίδιο .

- 3 Βεβαιωθείτε ότι τα ασύρματα σήματα φτάνουν σωστά στον δέκτη.

Αν η διαμόρφωση είναι εντάξει, η ένδειξη LED  αναβοσβήνει με πράσινο φως κάθε φορά που λαμβάνει ένα σήμα από τον θερμοστάτη.

Αυτό σημαίνει επίσης ότι ο δέκτης έχει βγει από τη λειτουργία διαμόρφωσης ασύρματου.



- 4 Εξέλθετε από το μενού εγκατάστασης στον θερμοστάτη πιέζοντας το πλήκτρο  μέχρι να εμφανιστεί ο κωδικός "End" και στη συνέχεια πιέστε το πλήκτρο .

- 5 Βεβαιωθείτε ότι ο δέκτης βρίσκεται σε λειτουργία θερμοστάτη και όχι σε χειροκίνητη λειτουργία ελέγχοντας ότι η ένδειξη LED  είναι απενεργοποιημένη.

Συμβουλευτείτε την ενότητα "Επισκόπηση ένδειξης LED" στη σελίδα 14.

Επισκόπηση ένδειξης LED

			Σημασία
ΑΠΕΝΕΡΓΟ-ΠΟΙΗΜΕΝΗ	ΚΟΚΚΙΝΟ	ΑΠΕΝΕΡΓΟ-ΠΟΙΗΜΕΝΗ	Λειτουργία θερμοστάτη: Ζήτηση θέρμανσης
ΑΠΕΝΕΡΓΟ-ΠΟΙΗΜΕΝΗ	ΠΡΑΣΙΝΟ	ΑΠΕΝΕΡΓΟ-ΠΟΙΗΜΕΝΗ	Λειτουργία θερμοστάτη: Ζήτηση ψύξης
ΚΙΤΡΙΝΟ	ΚΟΚΚΙΝΟ	ΑΠΕΝΕΡΓΟ-ΠΟΙΗΜΕΝΗ	Χειροκίνητη λειτουργία: εξαναγκασμένη θέρμανση
ΚΙΤΡΙΝΟ	ΠΡΑΣΙΝΟ	ΑΠΕΝΕΡΓΟ-ΠΟΙΗΜΕΝΗ	Χειροκίνητη λειτουργία: εξαναγκασμένη ψύξη
ΚΙΤΡΙΝΟ	ΑΠΕΝΕΡΓΟ-ΠΟΙΗΜΕΝΗ	ΑΠΕΝΕΡΓΟ-ΠΟΙΗΜΕΝΗ	Χειροκίνητη λειτουργία: εξαναγκασμένη ΑΠΕΝΕΡΓΟΠΟΙΗΣΗ
ΚΙΤΡΙΝΟ/ΑΠΕΝΕΡΓΟ-ΠΟΙΗΜΕΝΗ	ΠΡΑΣΙΝΟ/ΚΟΚΚΙΝΟ/ΑΠΕΝΕΡΓΟ-ΠΟΙΗΜΕΝΗ	ΠΡΑΣΙΝΟ: αναβοσβήνει γρήγορα	Επικοινωνία μεταξύ του δέκτη και του θερμοστάτη
ΚΙΤΡΙΝΟ/ΑΠΕΝΕΡΓΟ-ΠΟΙΗΜΕΝΗ	ΠΡΑΣΙΝΟ/ΚΟΚΚΙΝΟ/ΑΠΕΝΕΡΓΟ-ΠΟΙΗΜΕΝΗ	ΠΡΑΣΙΝΟ: συνεχώς αναμμένη	Δέκτης σε λειτουργία διαμόρφωσης ασύρματου

			Σημασία
ΑΠΕΝΕΡΓΟ-ΠΟΙΗΜΕΝΗ	ΑΠΕΝΕΡΓΟ-ΠΟΙΗΜΕΝΗ	ΠΡΑΣΙΝΟ: αναβοσβήνει αργά	Δεν υπάρχει πια επικοινωνία μεταξύ του δέκτη και του θερμοστάτη. Τόσο η ζήτηση θέρμανσης όσο και η ζήτηση ψύξης έχουν διακοπεί. Είναι ακόμα δυνατό να γίνει χειροκίνητη παράκαμψη (συμβουλευτείτε την ενότητα "Χειροκίνητος έλεγχος" στη σελίδα 16).

Χειροκίνητος έλεγχος

Μπορείτε να χρησιμοποιήσετε τον δέκτη για να παρακάμψετε χειροκίνητα την εντολή θέρμανσης ή ψύξης του θερμοστάτη όταν για παράδειγμα οι μπαταρίες του θερμοστάτη ΕΚRTR είναι άδειες ή όταν ο θερμοστάτης έχει υποστεί βλάβη. Ο χειροκίνητος έλεγχος ενεργοποιείται όταν η ένδειξη LED ανάβει με κίτρινο φως. Στη λειτουργία θερμοστάτη η ένδειξη LED είναι απενεργοποιημένη.

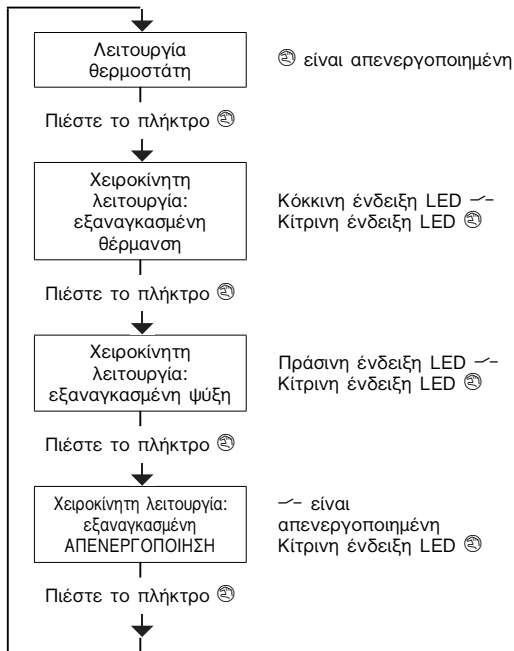

4. Δημιουργία κωδικών στο μενού εγκατάστασης

Μπορείτε να δημιουργήσετε κωδικούς, ξεκινώντας από το μενού ώρας και ημερομηνίας (σε προηγμένη λειτουργία).

ΣΗΜΕΙΩΣΗ Έπειτα από μια εξατομικευμένη διαμόρφωση ενδέχεται κάποιοι κωδικοί να μην είναι πλέον προσβάσιμοι.



- 1 Ενεργοποιήστε την προηγμένη λειτουργία πιέζοντας το πλήκτρο για 5 δευτερόλεπτα στην κατάσταση ΑΠΕΝΕΡΓΟΠΟΙΗΣΗΣ ().
- 2 Μεταβείτε στο μενού ρυθμίσεων ημερομηνίας και ρολογιού () πιέζοντας το πλήκτρο .
- 3 Πιέστε το πλήκτρο και κρατήστε το πατημένο, και συγχρόνως πιέστε το πλήκτρο για 10 δευτερόλεπτα.
 δίπλα στην ένδειξη 4r.

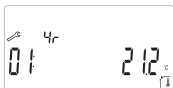

- 4 Πιέστε τα πλήκτρα ή για να συμβουλευτείτε τις τρέχουσες ρυθμίσεις των κωδικών.
- 5 Για να τροποποιήσετε τους κωδικούς, πιέστε τα πλήκτρα , ή .
- Κατά την τροποποίηση, η τιμή αναβοσβήνει.
- 6 Πιέστε τα πλήκτρα ή για να αυξήσετε ή να μειώσετε την τιμή του κωδικού κατά 1 μονάδα.
Για να επαναφέρετε την εργοστασιακή ρύθμιση ενός κωδικού, πιέστε τα πλήκτρα και ταυτόχρονα.
- 7 Πιέστε για να αποθηκεύσετε την επιλογή σας.
Μπορείτε να εξέλθετε από αυτό το μενού κωδικών μεταβαίνοντας στον κωδικό "End" και πιέζοντας το πλήκτρο .
- Ανατρέξτε επίσης στην ενότητα "Επισκόπηση όλων των κωδικών" στη σελίδα 20.

4.1. Ορισμός κωδικών για εφαρμογές θέρμανσης/ψύξης

Για εφαρμογές θέρμανσης/ψύξης, ορίστε τους ακόλουθους κωδικούς:

1ος κωδικός	2ος κωδικός	Περιγραφή	Απαιτούμενη ρύθμιση
5r	01	Υπάρχει λειτουργία ψύξης;	YES

4.2. Ορισμός κωδικών για την προστασία της θερμοκρασίας δαπέδου

Αν ο EKRTETS εγκατασταθεί ως αισθητήρας θερμοκρασίας δαπέδου, μπορεί να χρησιμοποιηθεί για τη διαχείριση και, επομένως, την προστασία της θερμοκρασίας του δαπέδου. Συμβουλευτείτε την ενότητα "Εγκατάσταση του EKRTETS ως αισθητήρα θερμοκρασίας δαπέδου" στη σελίδα 3. Όταν αυτή η λειτουργία είναι ενεργοποιημένη, κάτω από τη θερμοκρασία περιβάλλοντος αναβοσβήνει το εικονίδιο .

Για να ενεργοποιήσετε την προστασία δαπέδου, ορίστε τους ακόλουθους κωδικούς:

1ος κωδικός	2ος κωδικός	Περιγραφή	Απαιτούμενη ρύθμιση	Διάστημα
5r	02	Είναι εγκατεστημένος ο εξωτερικός αισθητήρας θερμοκρασίας EKRTETS;	YES	—
7r	01	Ενεργοποίηση κατώτερου/ανώτερου ορίου θερμοκρασίας δαπέδου;	YES	—
	02	Κατώτερο όριο θερμοκρασίας δαπέδου	18.0 ^(a)	0,5°C
	03	Ανώτερο όριο θερμοκρασίας δαπέδου	35.0 ^(a)	0,5°C

(a) εργοστασιακή τιμή. Μπορεί να τροποποιηθεί σύμφωνα με τις προτιμήσεις σας.

4.3. Ορισμός κωδικών για τη χρήση του EKRTETS ως εξωτερικού αισθητήρα θερμοκρασίας περιβάλλοντος

Ο EKRTETS μπορεί να χρησιμοποιηθεί ως αισθητήρας θερμοκρασίας εξωτερικού περιβάλλοντος για να ελέγχει τη θερμοκρασία δωματίου (αντί για τον αισθητήρα θερμοκρασίας μέσα στον θερμοστάτη). Σε αυτήν την περίπτωση, εγκαταστήστε τον εξωτερικό αισθητήρα θερμοκρασίας στο σημείο όπου θέλετε να ελέγξετε τη θερμοκρασία περιβάλλοντος.

Για να ενεργοποιήσετε τη λειτουργία, ορίστε τους ακόλουθους κωδικούς:



1ος κωδικός	2ος κωδικός	Περιγραφή	Απαιτούμενη ρύθμιση
5r	02	Είναι εγκατεστημένος ο εξωτερικός αισθητήρας θερμοκρασίας EKRTETS;	YES
6r	01	Επιλογή αισθητήρα για τον έλεγχο της θερμοκρασίας: χρήση εξωτερικού αισθητήρα θερμοκρασίας περιβάλλοντος;	YES



ΣΗΜΕΙΩΣΗ Αυτή η λειτουργία δεν μπορεί να συνδυαστεί με την προστασία της θερμοκρασίας δαπέδου.



4.4. Επισκόπηση όλων των κωδικών

Μπορείτε να αλλάξετε τους ακόλουθους κωδικούς στο μενού εγκατάστασης:

1ος κωδικός	2ος κωδικός	Περιγραφή	Εργοστ. ρυθ.	Σειρά	Διάστημα
Κωδικοί μετρήσεων					
4r	01 + 10	Βαθμονόμηση αισθητήρα θερμοκρασίας μέσα στον θερμοστάτη. Εμφανίζονται η τρέχουσα θερμοκρασία + η θερμοκρασία ενεργοποίησης. Το σύμβολο  εμφανίζεται όταν η θερμοκρασία ενεργοποίησης αποκλίνει από το 0.	Θερμοκρασία ενεργοποίησης = 0	Θερμοκρασία ενεργοποίησης: -5°C~5°C	0,1°C
	02 + 10	Βαθμονόμηση του εξωτερικού αισθητήρα θερμοκρασίας. Εμφανίζονται η τρέχουσα θερμοκρασία + η θερμοκρασία ενεργοποίησης. Το σύμβολο  εμφανίζεται όταν η θερμοκρασία ενεργοποίησης αποκλίνει από το 0.	Θερμοκρασία ενεργοποίησης = 0	Θερμοκρασία ενεργοποίησης: -5°C~5°C	0,1°C

1ος κωδικός	2ος κωδικός	Περιγραφή	Εργοστ. ρυθ.	Σειρά	Διάστημα
4r	03	Βαθμονόμηση του αισθητήρα υγρασίας. Εμφανίζονται η τρέχουσα υγρασία + η θερμοκρασία ενεργοποίησης. Το σύμβολο  εμφανίζεται όταν η θερμοκρασία ενεργοποίησης αποκλίνει από το 0.	Θερμοκρασία ενεργοποίησης = 0	Θερμοκρασία ενεργοποίησης: -10°C~10°C	1%
Κωδικοί εγκατάστασης					
5r	01	Υπάρχει λειτουργία ψύξης;	no	YES/no	—
	02	Είναι εγκατεστημένος ο εξωτερικός αισθητήρας θερμοκρασίας EKRTETS;	no	YES/no	—
	03	rfi n i και  εμφανίζονται στην οθόνη LCD. Αυτός ο κωδικός χρησιμοποιείται κατά τη διάρκεια της διαμόρφωσης ασύρματου δέκτη-θερμοστάτη. Συμβουλευτείτε την παράγραφο "Διαμόρφωση ασύρματου δέκτη-θερμοστάτη" στη σελίδα 12.	—	—	—

1ος κωδικός	2ος κωδικός	Περιγραφή	Εργοστ. ρυθ.	Σειρά	Διάστημα
Κωδικοί ελέγχου θερμοκρασίας					
δρ	01	Επιλογή αισθητήρα για τον έλεγχο της θερμοκρασίας: χρήση εξωτερικού αισθητήρα θερμοκρασίας περιβάλλοντος;	no	YES (χρήση εξωτερικού αισθητήρα θερμοκρασίας)/no (χρήση αισθητήρα θερμοκρασίας μέσα στον θερμοστάτη)	—
<p>Η Daikin δεν συνιστά την τροποποίηση των παρακάτω παραμέτρων θερμοκρασίας. Έχουν οριστεί για τη βέλτιστη χρήση της εφαρμογής ψύξης/θέρμανσης δαπέδου.</p>					
δρ	02	Χρήση ελέγχου αναλογικού εύρους;	YES	YES (αναλογικό εύρος)/no (υστέρηση)	—
	03	Τιμή υστέρησης	00.5	00.5~02.0	0,1°C
	04 + ☀	Διάρκεια αναλογικού εύρους (θέρμανση).	020	0 10~060	1 λεπτό
	05 + ☀	Ελάχιστος χρόνος ενεργοποίησης (ζήτηση θέρμανσης).	007	002~ δρ 04/2	1 λεπτό
	06 + ☀	Ελάχιστη καθυστέρηση μεταξύ 2 κύκλων θέρμανσης.	003	00 1~ δρ 04/2	1 λεπτό
	07 + ✨	Διάρκεια αναλογικού εύρους (ψύξη).	020	0 10~060	1 λεπτό
	08 + ✨	Ελάχιστος χρόνος ενεργοποίησης (ζήτηση ψύξης).	007	002~ δρ 07/2	1 λεπτό

1ος κωδικός	2ος κωδικός	Περιγραφή	Εργοστ. ρυθ.	Σειρά	Διάστημα
6r	09 + *	Ελάχιστη καθυστέρηση μεταξύ 2 κύκλων ψύξης.	003	001~6r 07/2	1 λεπτό
	10	Τιμή αναλογικού εύρους.	020	010~040	0,1°C
	11	Τιμή αντιστάθμισης.	000	000~080	0,1°C
	12	Καθορισμός ανώτερου ορίου του σημείου ρύθμισης.	370	220~370	0,5°C
	13	Καθορισμός κατώτερου ορίου του σημείου ρύθμισης.	040	040~200	0,5°C
Όριο θερμοκρασίας δαπέδου					
7r	01	Ενεργοποίηση κατώτερου/ ανώτερου ορίου θερμοκρασίας δαπέδου;	no	YES/no	—
	02	Κατώτερο όριο θερμοκρασίας δαπέδου.	180	050~ Ανώτερο όριο (7r 03)	0,5°C
	03	Ανώτερο όριο θερμοκρασίας δαπέδου.	350	Κατώτερο όριο (7r 02)~500	0,5°C

1ος κωδικός	2ος κωδικός	Περιγραφή	Εργοστ. ρυθ.	Σειρά	Διάστημα
Κωδικοί χρονοδιακόπτη προγραμματισμού					
8r	8i	Ενεργοποίηση σύνδεσης ψύξης/θέρμανσης για τα προγράμματα 8i και 8r που καθορίζονται από τον χρήστη; Όταν η σύνδεση είναι ενεργοποιημένη και έχει επιλεγεί ένα πρόγραμμα που καθορίζεται από τον χρήστη στο μενού ρυθμίσεων του χρονοδιακόπτη προγραμματισμού: σε λειτουργία θέρμανσης, θα είναι ενεργοποιημένο το πρόγραμμα 8i. Σε λειτουργία ψύξης, θα είναι ενεργοποιημένο το πρόγραμμα 8r.	no	YES/no	—

1ος κωδικός	2ος κωδικός	Περιγραφή	Εργοστ. ρυθ.	Σειρά	Διάστημα
Διάφοροι κωδικοί					
9r	01	Εφαρμογή θερινής ώρας.	YES	YES/no	—
	02 + ☀	Εξαναγκασμένη θέρμανση (έλεγχος εγκατάστασης).	no	YES/no	—
	03 + *	Εξαναγκασμένη ψύξη (έλεγχος εγκατάστασης).	no	YES/no	—
	15 + RESETALL	Επαναφορά όλων των ρυθμίσεων στις εργοστασιακές τιμές τους. Πιέστε το πλήκτρο  για 5 δευτερόλεπτα. Στην οθόνη LCD θα εμφανιστούν όλες οι ενδείξεις για να επιβεβαιώσετε ότι έχει γίνει επαναφορά όλων των ρυθμίσεων.	—	—	—

5. Τεχνικά χαρακτηριστικά

5.1. ΕΚRTR - Θερμοστάτης

Μετρήσεις θερμοκρασίας	Διαστήματα 0,1°C
Θερμοκρασία λειτουργίας	0°C~50°C
Εύρος θερμοκρασίας σημείου ρύθμισης	4°C~37°C ανά διαστήματα 0,5°C
Ηλεκτρική προστασία	Κλάση II - IP30 (εσωτερική χρήση, επίπεδο μόλυνσης 2)
Τροφοδοσία και αυτονομία	3 αλκαλικές μπαταρίες AA.LR6 1,5 V περίπου 2 χρόνια (ανάλογα με τις συνθήκες χρήσης)

5.2. ΕΚRTR - Δέκτης

Θερμοκρασία λειτουργίας	0°C~50°C
Ηλεκτρική προστασία	Κλάση II - IP44 (εσωτερική χρήση, επίπεδο μόλυνσης 2)
Ηλεκτρική παροχή	1N~50 Hz 230 VAC
Συχνότητα ασύρματου και ζώνη λήψης	433.92 MHz, <10 mW. Εύρος περίπου 100 m σε ανοιχτό χώρο. Εύρος περίπου 30 m μέσα σε οικία.
Ρελέ εξόδου	Μέγιστο φορτίο 4 A - 230 VAC
Μέγιστη ένταση ασφάλειας σε Αμπέρ	3 A
Κατανάλωση ρεύματος	15 W, μέγιστο.
Ατρωσία σε αυξομειώσεις τάσης	Κατηγορία III (2,5 kV)
Τύπος αυτόματης λειτουργίας θερμοστάτη	1C

5.3. ΕΚΡΤΕΤS (προαιρετικά)

Εξωτερικός αισθητήρας NTC 10K στους 25°C/καλώδιο
θερμοκρασίας 3 μέτρων

Copyright © Daikin

DAIKIN EUROPE N.V.

Zandvoordestraat 300, B-8400 Oostende, Belgium

4PW45518-6C